

de Thermischer linearer Stellantrieb  
 en Thermal linear actuator  
 fr Actionneur linéaire thermique  
 es Actuador lineal térmico  
 it Attuatore lineare termico  
 ru Тепловой линейный привод  
 nl Thermische lineaire aandrijving

Montageanleitung für die Elektrofachkraft  
 Fitting instructions for the electrician  
 Instructions de montage pour l'électricien  
 Norma de montaje para el electricista  
 Istruzioni di montaggio per l'installatore elettrico  
 Инструкция по монтажу для электриков  
 Montagevoorschrift voor de elektromonteur

**NC** AXT301HF110  
 AXT301HF112

de Verschmutzungsgrad II, Überspannungskategorie II, nach EN 60730  
 en Pollution degree II, over voltage category II, as per EN 60730  
 fr Degré de pollution II, catégorie surtension II, selon EN 60730  
 es Grado de suciedad II, Categoría de altatensión II, según EN 60730  
 it Grado di insudiciamento II, categoria di sovratensione II, a norme EN 60730  
 ru Степень загрязнения II, категория перенапряжения II, согласно EN 60730  
 nl Vervuilinggraad II, Overspanningscategorie II, volgens EN 60730

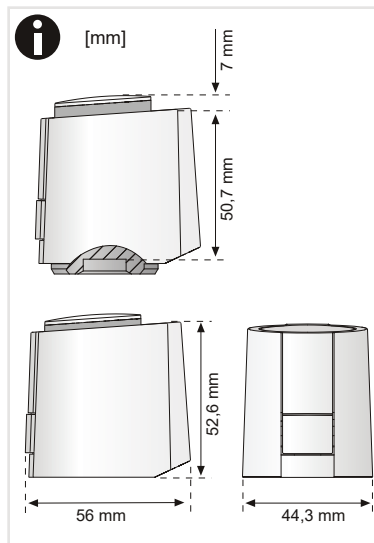
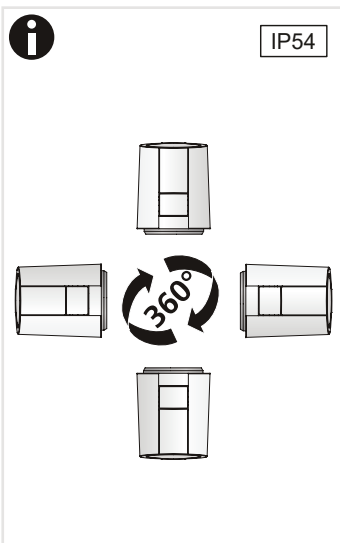
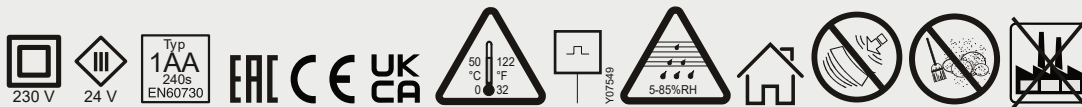
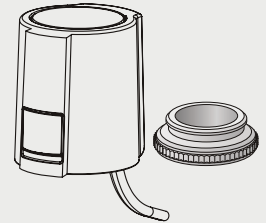

**AXT301HF112**

de Bei 24 V Versorgungsspannung: Sicherheitstransformator nach EN 61558-2-6 mit einer maximalen Ausgangsleistung von 100 VA verwenden.

en 24 V Power supply: Use a safety isolating transformer according to EN 61558-2-6 (Europe) or class II circuit (North America) with a maximum output power of 100 VA.

fr Avec une tension d'alimentation de 24 V: Utilisez un transformateur de sécurité selon norme EN 61558-2-6 avec une puissance de sortie maximale de 100 VA.

es Con tensión de alimentación de 24 V: Utilice un transformador de seguridad según EN 61558-2-6 con una potencia de salida máxima de 100 VA.

it Con tensione di alimentazione 24 V: Utilizzare un trasformatore di sicurezza secondo EN 61558-2-6 con una potenza di uscita massima di 100 VA.

ru При напряжении питания 24 В: Используйте предохранительный трансформатор согласно EN 61558-2-6 с максимальной выходной мощностью 100 ВА.

nl Met 24 V voedingsspanning: Gebruik een veiligheidstransformator volgens EN 61558-2-6 met een maximaal uitgangsvermogen van 100 VA.

**GEFAHR** Lebensgefahr durch elektrische Spannung!  
 ▶ Gerät nicht mit defektem Kabel einsetzen.  
 ▶ Vor Montage und Demontage das Gerät von der Stromversorgung trennen.  
 ▶ Kabel nicht an warmen Rohrleitungen und an scharfen Kanten befestigen.

**DANGER** Mortal danger by electric voltage!  
 ▶ Do not use the device with a defective cable.  
 ▶ Disconnect the device from the power supply before assembly or disassembly.  
 ▶ Do not attach cables to warm pipes or sharp edges.

**DANGER** Danger de mort par électrocution!  
 ▶ N'utilisez pas l'appareil avec un câble défectueux.  
 ▶ Débrancher l'appareil de l'alimentation électrique avant le montage et le démontage.  
 ▶ Ne pas attacher de câbles aux tuyaux chauds ou à des arêtes vives.

**PELIGRO** ¡Peligro de muerte por tensión eléctrica!  
 ▶ No utilice el dispositivo con un cable defectuoso.  
 ▶ Desenchufe el equipo de la corriente antes de su montaje o desmontaje.  
 ▶ No conecte cables a tuberías calientes o bordes afilados.

**PERICOLO** Pericolo di morte per tensione elettrica!  
 ▶ Non utilizzare il dispositivo con un cavo difettoso.  
 ▶ Scollegare il dispositivo dall'alimentazione prima del montaggio e dello smontaggio.  
 ▶ Non collegare i cavi a tubi caldi o spigoli vivi.

**Опасно** Опасность для жизни из-за электрического напряжения!  
 ▶ Не используйте устройство с неисправным кабелем.  
 ▶ Перед сборкой и разборкой отключите устройство от источника питания.  
 ▶ Не прикрепляйте кабели к теплым трубам или острым краям.

**GEVAAR** Levensgevaar door elektrische spanning!  
 ▶ Gebruik het apparaat niet met een defecte kabel.  
 ▶ Koppel het apparaat los van de voeding voordat u het op- en afkoppelt.  
 ▶ Bevestig geen kabels aan warme leidingen of scherpe randen.

**i** AXT301HF110 230V 

AXT301HF112 24V

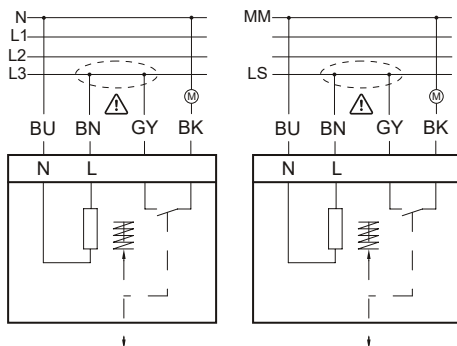
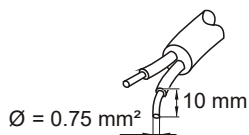

	N / MM BU	L / Ls BN	GY	BK
de	blau	braun	grau	schwarz
en	blue	brown	grey	black
fr	bleu	brun	gris	noir
es	azul	marrón	gris	negro
it	azzurro	marrone	grigio	nero
ru	синий	коричневый	серый	черный
nl	blauw	bruin	grijs	zwart

**⚠ WARNING** 230V mit max. 6A absichern

**⚠ AVVERTENZA** Fusibile 230V con max. 6A

**⚠ WARNING** 230V fuse with max. 6A

**⚠ Предупреждение** 230В с макс. предохранителем на 6А

**⚠ AVERTISSEMENT** Protéger le 230V par un fusible de 6A max.

**⚠ WAARSCHUWING** Zekering 230V met max. 6A

**⚠ ADVERTENCIA** Fusible 230V con máx. 6A

**i**

de Funktionsweise  
en Function mode  
fr Mode de fonctionnement  
es Funcionamiento  
it Modo di funzione  
ru принцип действия  
nl Werkwijze

**NC** - Normally Closed

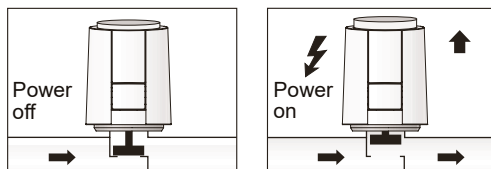

**1**

de Montage  
en Assembly  
fr Montage  
es Montaje  
it Montaggio  
ru Монтаж  
nl Montage

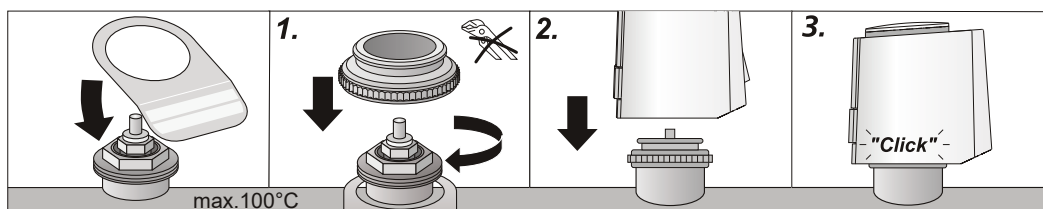

**2**

**NC**

de Erstinbetriebnahme - Ventil geöffnet  
en Operation for the first time - Valve open  
fr Première mise en service - Vanne ouverte  
es Primera puesta en servicio: Válvula abierta  
it Prima messa in funzione - Valvola aperta  
ru Первый ввод в эксплуатацию - Клапан открыт  
nl Eerste inbedrijfstelling - Ventiel geopend

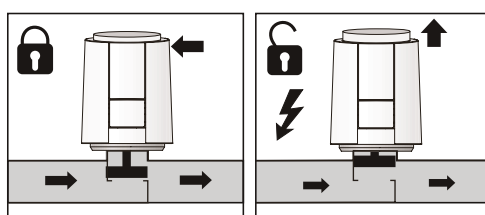

**⚡ Power on >6 min.** 

**3**

**NC**

de Betriebsmodus - Ventil geschlossen  
en Operating mode - Valve closed  
fr Mode de fonctionnement - Vanne fermée  
es Modo de servicio: Válvula cerrada  
it Modalità di esercizio - Valvola chiusa  
ru Режим работы - Клапан закрыт  
nl Bedrijfsmodus - Ventiel gesloten

**4**

de Demontage  
en Disassembly  
fr Démontage  
es Desmontaje  
it Smontaggio  
ru Демонтаж  
nl Demontage

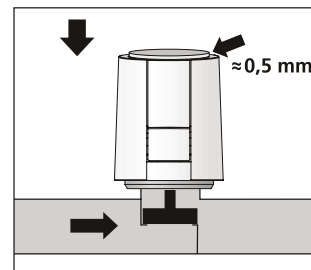
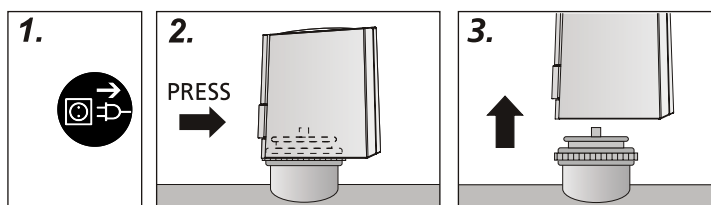

de Dokument aufbewahren  
fr Ce document est à conserver  
en Retain this document  
it Conservare il documento  
es Guardar el documento  
ru Сохранить документ  
nl Document bewaren

© Fr. Sauter AG  
Im Surinam 55  
CH-4058 Basel  
Tel. +41 61 - 695 55 55  
Fax +41 61 - 695 55 10  
[www.sauter-controls.com](http://www.sauter-controls.com)  
[info@sauter-controls.com](mailto:info@sauter-controls.com)

UK Importer:

Sauter (GB)  
Inova House  
RG24 8GG

